

9. Capital Market Day

Erläuterungen zum 1. Halbjahr 2013/2014

Dietmar Bichler, Vorsitzender des Vorstands

Ehningen, 14. Mai 2014

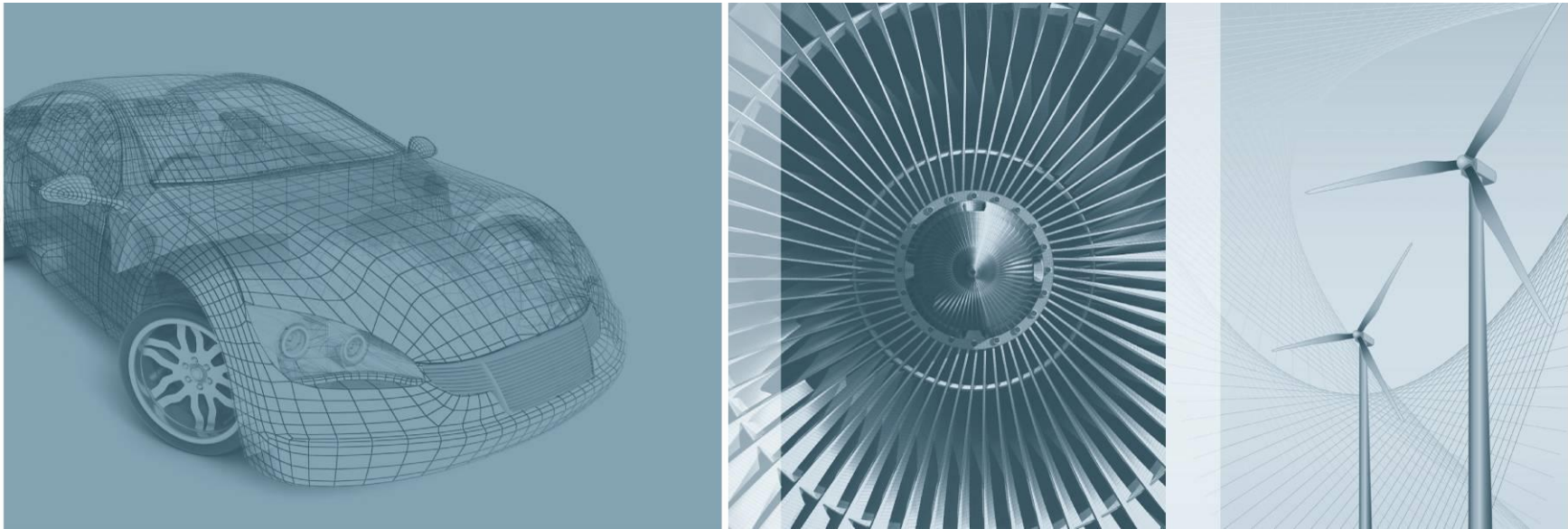

Agenda

1. Wirtschaftliche Rahmenbedingungen

2. Marktbedingungen für Bertrandt

3. Kennzahlen für das erste Halbjahr des Geschäftsjahres 2013/2014

4. Ausblick

Wirtschaftliche Rahmenbedingungen – Positive Signale von den Weltmärkten

- Fortgesetzte globale Konjunkturbelebung im 1. Quartal 2014 wie prognostiziert
- Realwirtschaftliche Daten und verschiedene Stimmungsindikatoren zeigen zunehmende Dynamik weltwirtschaftlicher Expansion
- Impulse vor allem aus Industrieländern, deren Konjunktur 2013 an Schwung gewonnen hatte
- Deutsche Wirtschaft im Aufwind, Produktion und Beschäftigung steigen – Stimmungsindikatoren für Unternehmen und Verbraucher deutlich verbessert

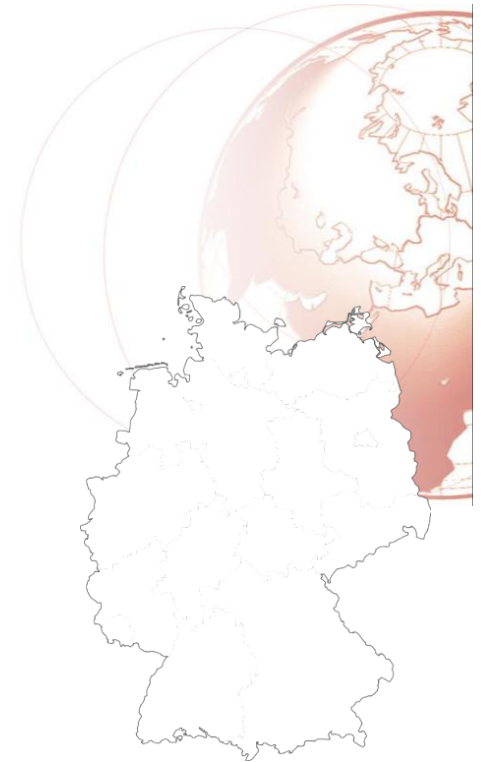

Automobilindustrie – Wachstum auf allen Hauptabsatzmärkten prognostiziert

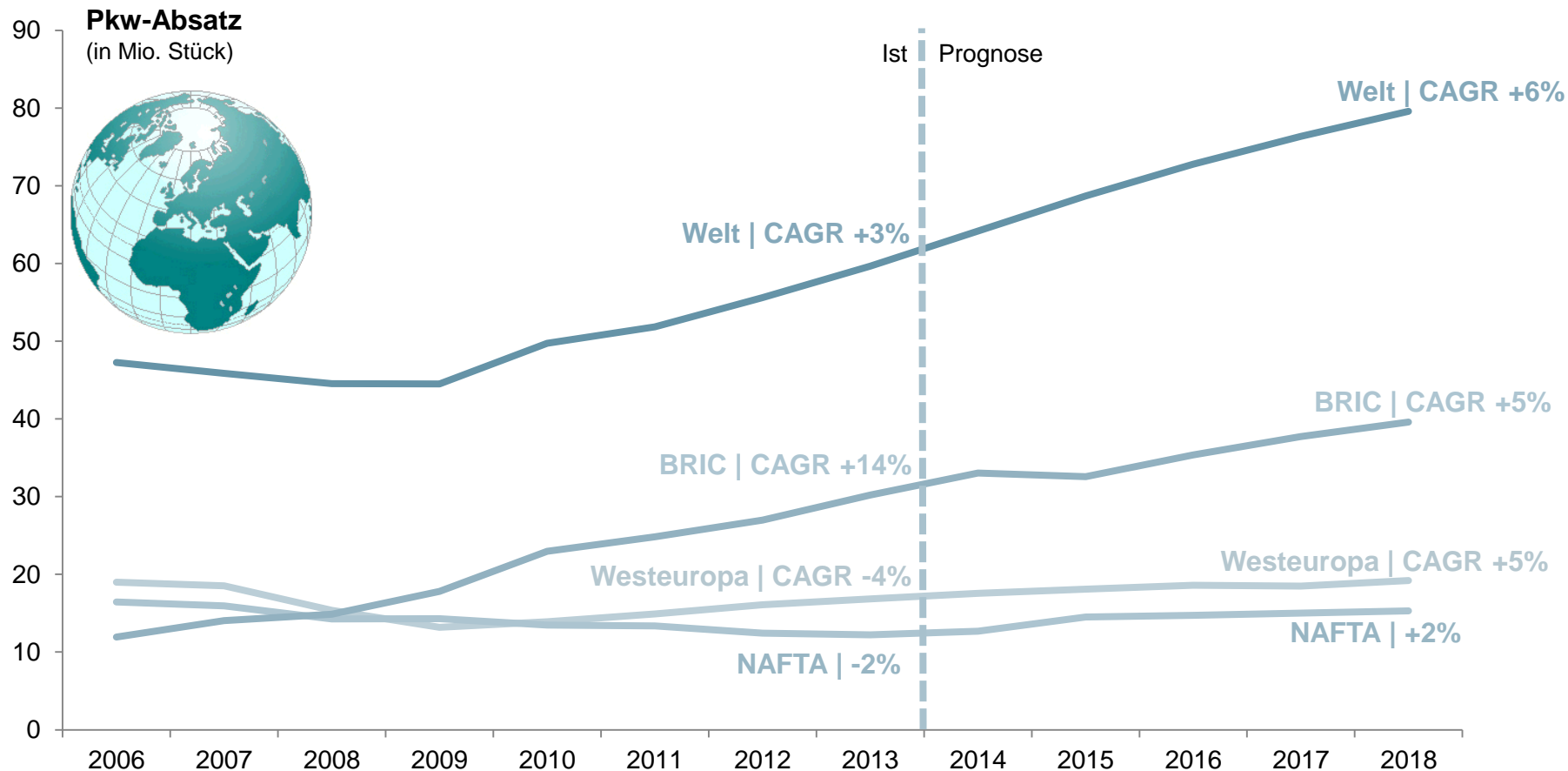

Quelle: Frost & Sullivan | NAFTA und Welt inkl. Light Trucks | CAGR = Compound Annual Growth Rate

Flugzeugbau – Flottenwachstum und Modernisierungsbedarf halten an

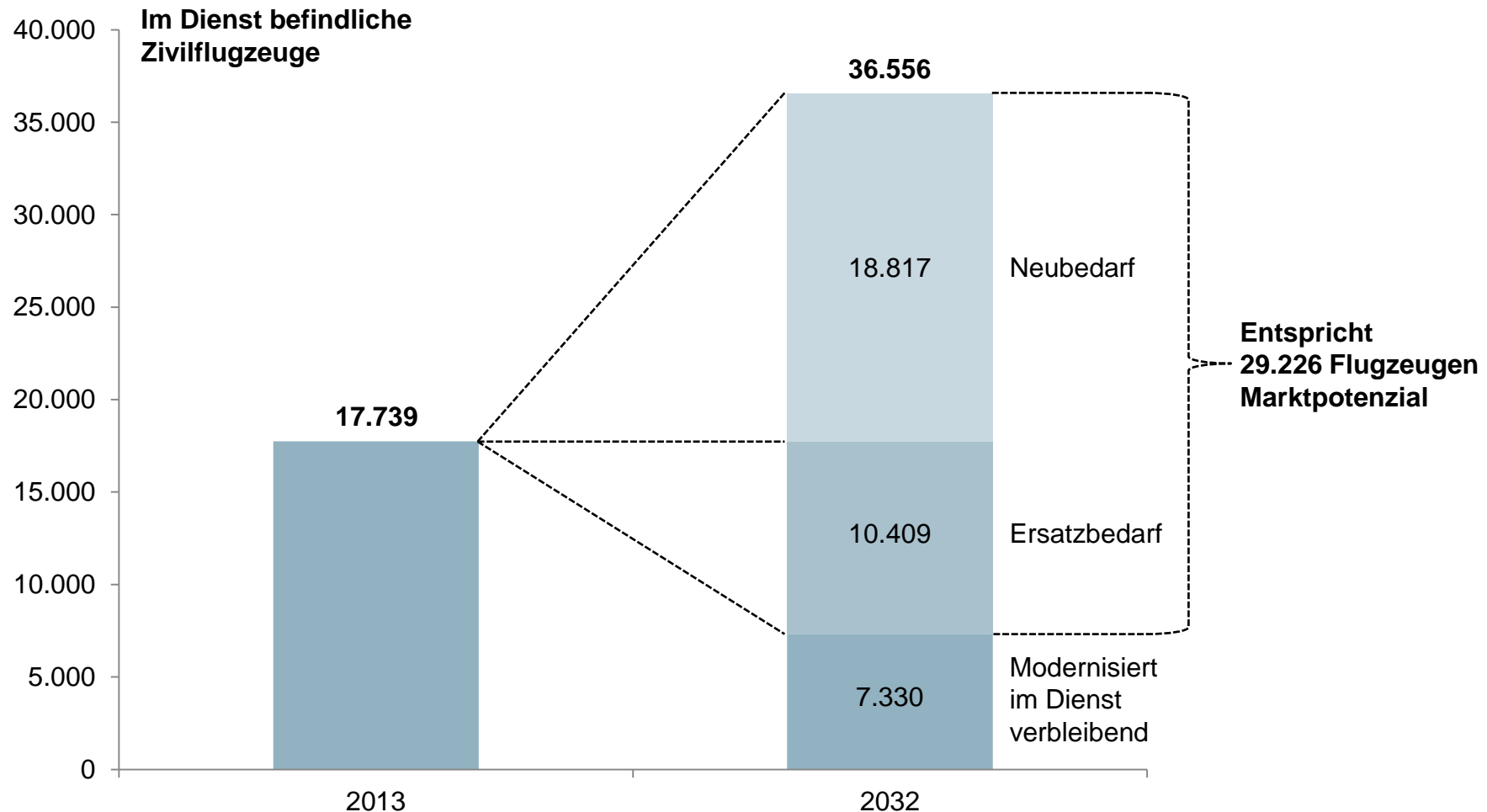

Quelle: Airbus „Global Market Forecast 2013 to 2032“ | Passagierflugzeuge über 100 Sitzplätze und Frachtflugzeuge über 10t Kapazität

Technologische Schlüsselbranchen – anhaltender Aufwärtstrend erkennbar

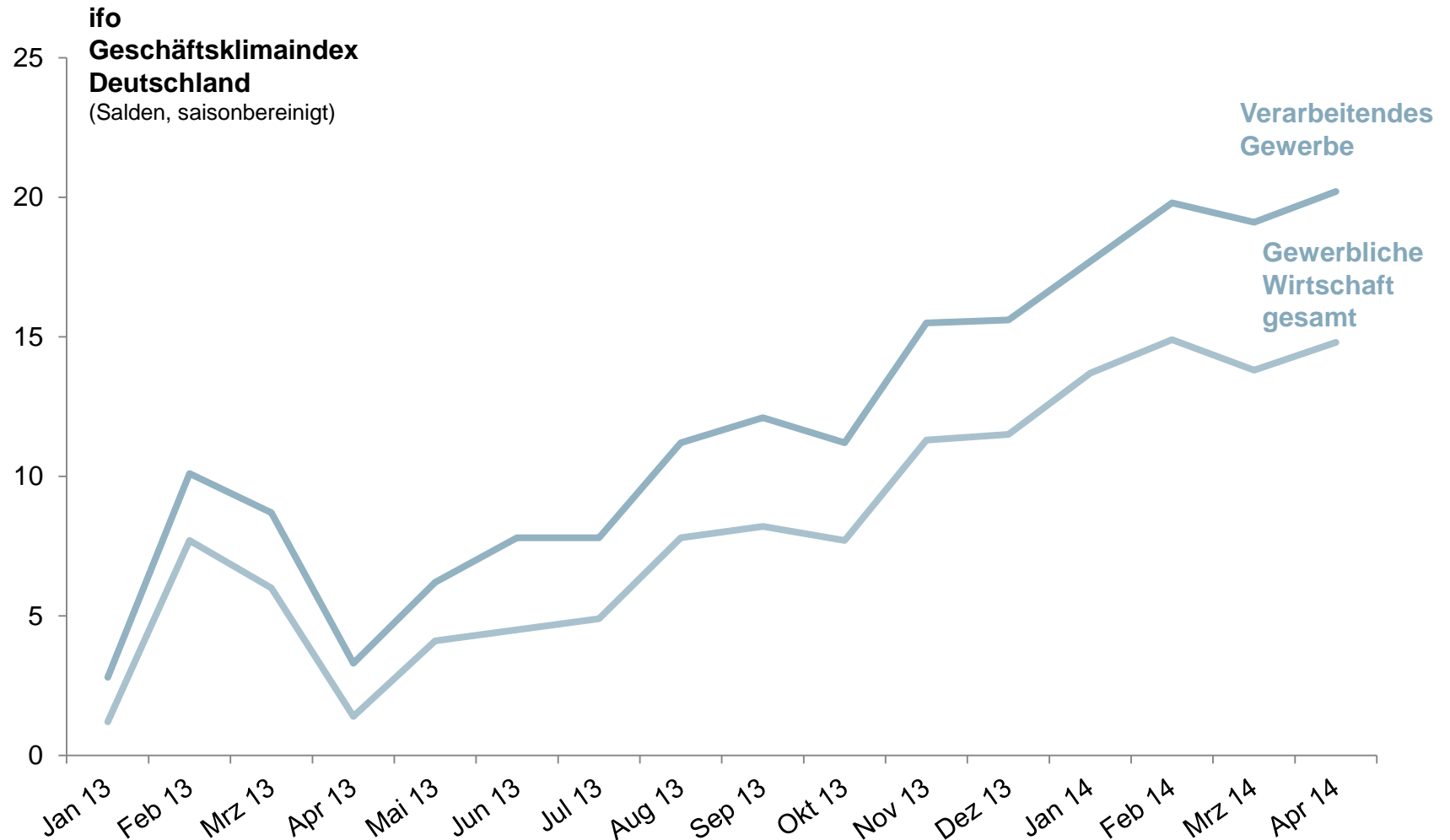

Quelle: CESifo Group Munich

Agenda

1. Wirtschaftliche Rahmenbedingungen

2. Marktbedingungen für Bertrandt

3. Kennzahlen für das erste Halbjahr des Geschäftsjahres 2013/2014

4. Ausblick

Modellvielfalt steigt weiter – 44 neue Modelle innerhalb der nächsten 5 Jahre

Automobil

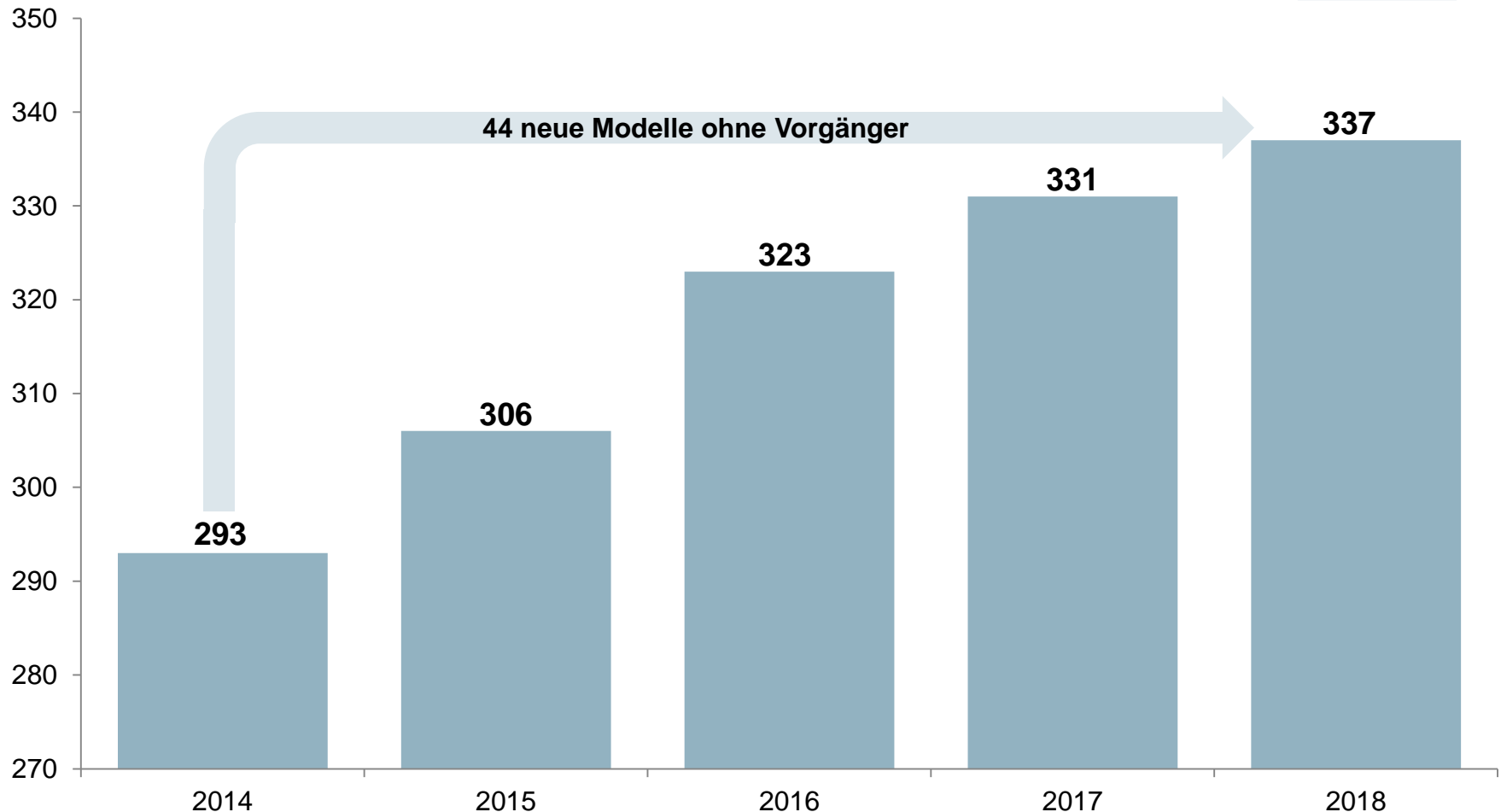

Quelle: Interne Berechnungen | Baureihe inkl. Derivate (Kombi, Coupe), keine Facelifts, keine Sondervarianten (AMG GmbH/M-GmbH/quattro GmbH)

Technologietreiber intakt – Schlüsselthemen der Automobilindustrie bis 2025

Automobil

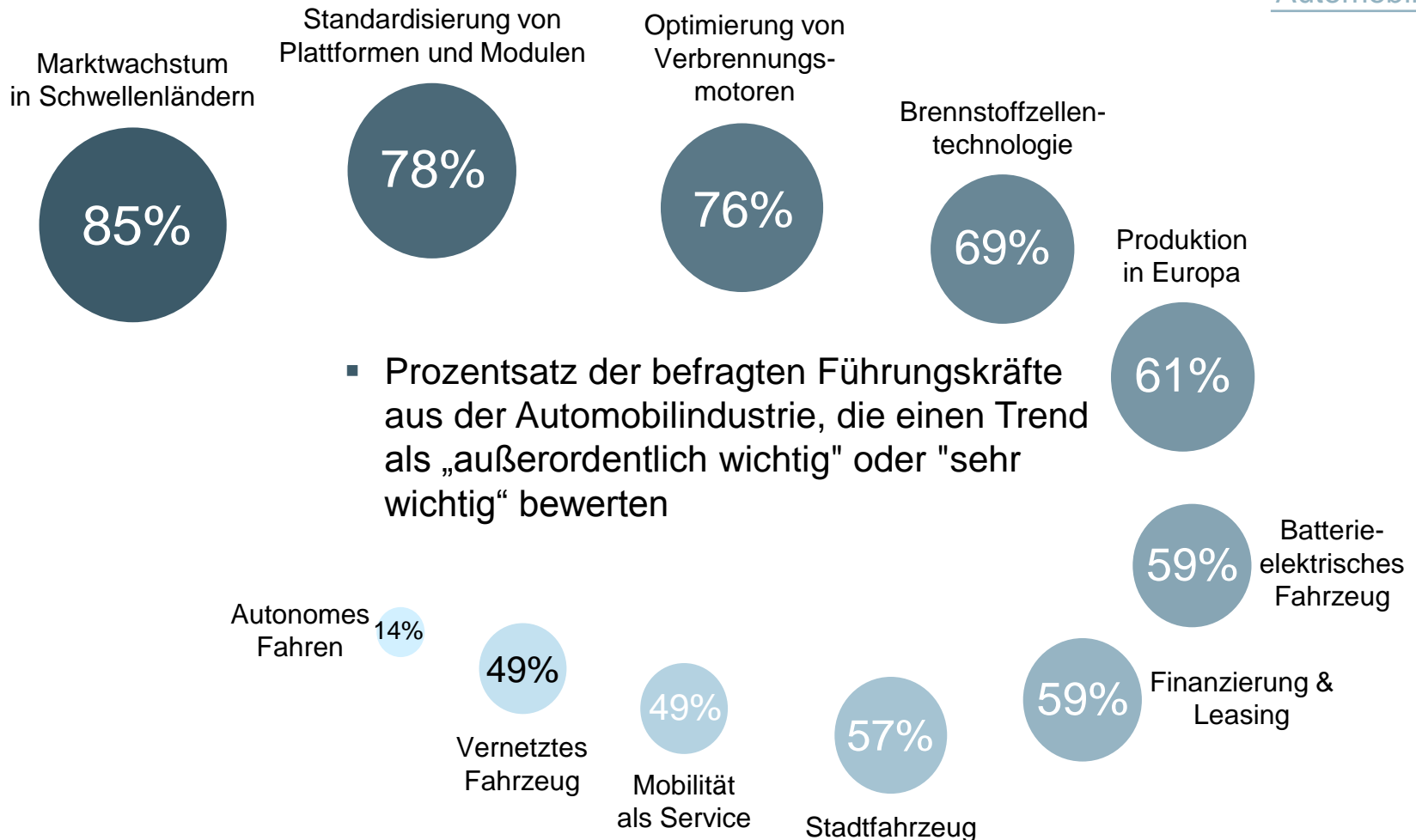

Quelle: KPMG (2014): „Global Automotive Executive Survey 2014“

Outsourcingtrend hält an – Bedeutung der Wertschöpfungsnetzwerke steigt

Automobil

- Fortgesetzte Verschiebung der automobilen Wertschöpfung zugunsten von SL und EDL

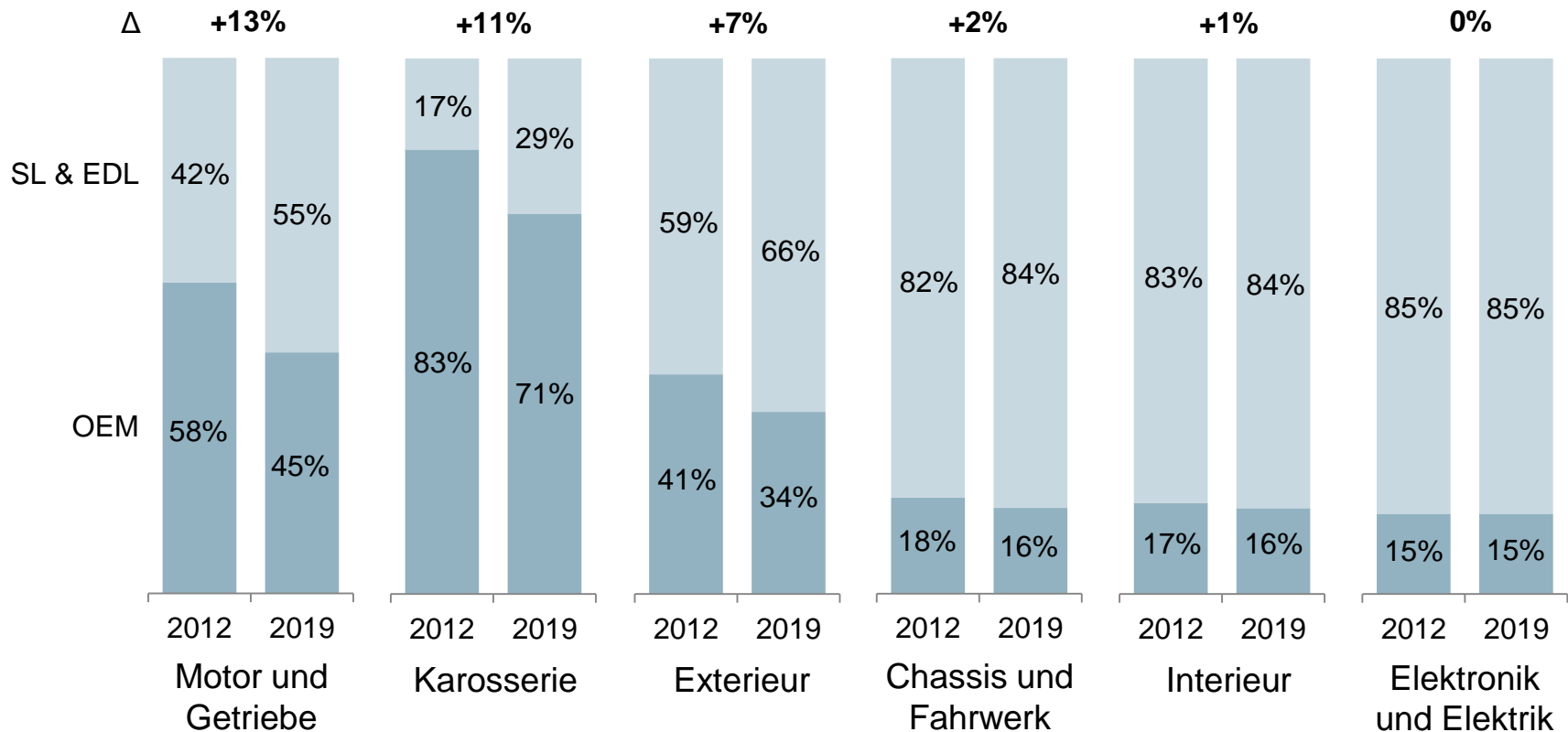

Quelle: PricewaterhouseCoopers (2013): „How to stay No. 1“

Internationalisierung und Tourismus als Treiber der Zivilluftfahrt

- Nachhaltigkeit und Komfort bestimmen technologische Entwicklungstrends
 - Aerodynamische Neugestaltung der Rumpfform
 - Alternative Werkstoffe und Strukturen zur Gewichtsreduzierung
 - Neue Triebwerkstechnologien für Verbrauchsenkung und alternative Treibstoffe
 - Hybridisierung für mehr Energieeffizienz, etwa Brennstoffzellen für Bordsysteme
 - Individualisierung der Kabinengestaltung
 - Vernetzung für Passagiere auch im Flugbetrieb

Flugzeugbau

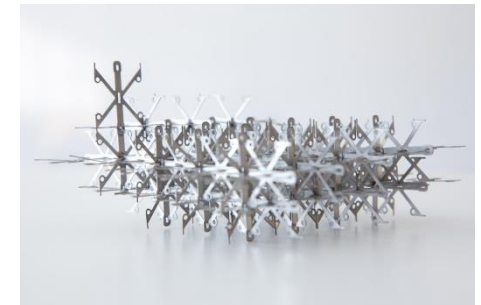

„Made in Germany“ bleibt globales Siegel für Innovation und Qualität

Industrie

- Technologische Schlüsselbranchen profitieren von globaler Erholung
 - Prognose deutscher Exporte 2014: +1,5%
- Branchentrends bergen vielfältige Potenziale
 - Alternde Gesellschaft
 - Industrie 4.0
 - Energiewende
 - Smart Grid
- Branchenprognosen für 2014 im Detail
 - Medizintechnik: +3,5%
 - Maschinen- und Anlagenbau: +3%
 - Energietechnik: +3%
 - Elektroindustrie: +2%

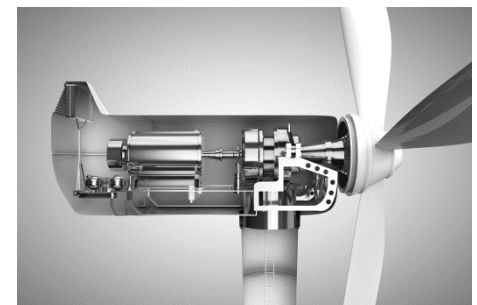
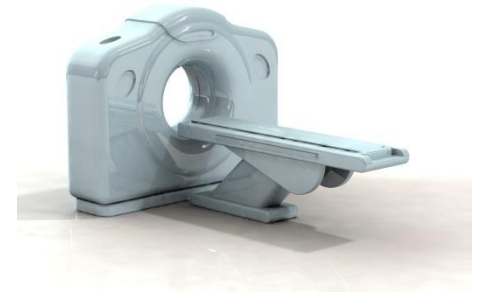

Quelle: Spectaris | VDMA | ZVEI | Deutsche Bank Research | Sachverständigenrat zur Begutachtung der gesamtwirtschaftlichen Entwicklung | BDI

Agenda

1. Wirtschaftliche Rahmenbedingungen

2. Marktbedingungen für Bertrandt

3. Kennzahlen für das erste Halbjahr des Geschäftsjahres 2013/2014

4. Ausblick

Bertrandt mit erfolgreichem ersten Halbjahr

- Positive Entwicklung bei Umsatz und Ergebnis
- EBIT-Marge mit 9,9 Prozent weiterhin auf gutem Niveau
- Belegschaft erhöhte sich seit 30.09.2013 um 366 auf 11.195 Mitarbeiter
- Erfolgsfaktoren
 - Hohe Kundenorientierung
 - Breites und tiefes Leistungsspektrum
 - Konsequentes Kostenmanagement
 - Effiziente Prozesse
 - Umfassende Qualifizierungsprogramme
 - Qualität, Flexibilität und Ausdauer



Umsatzerlöse erhöht

Umsatzerlöse* –
Halbjahreszahlen
(In Mio. EUR)

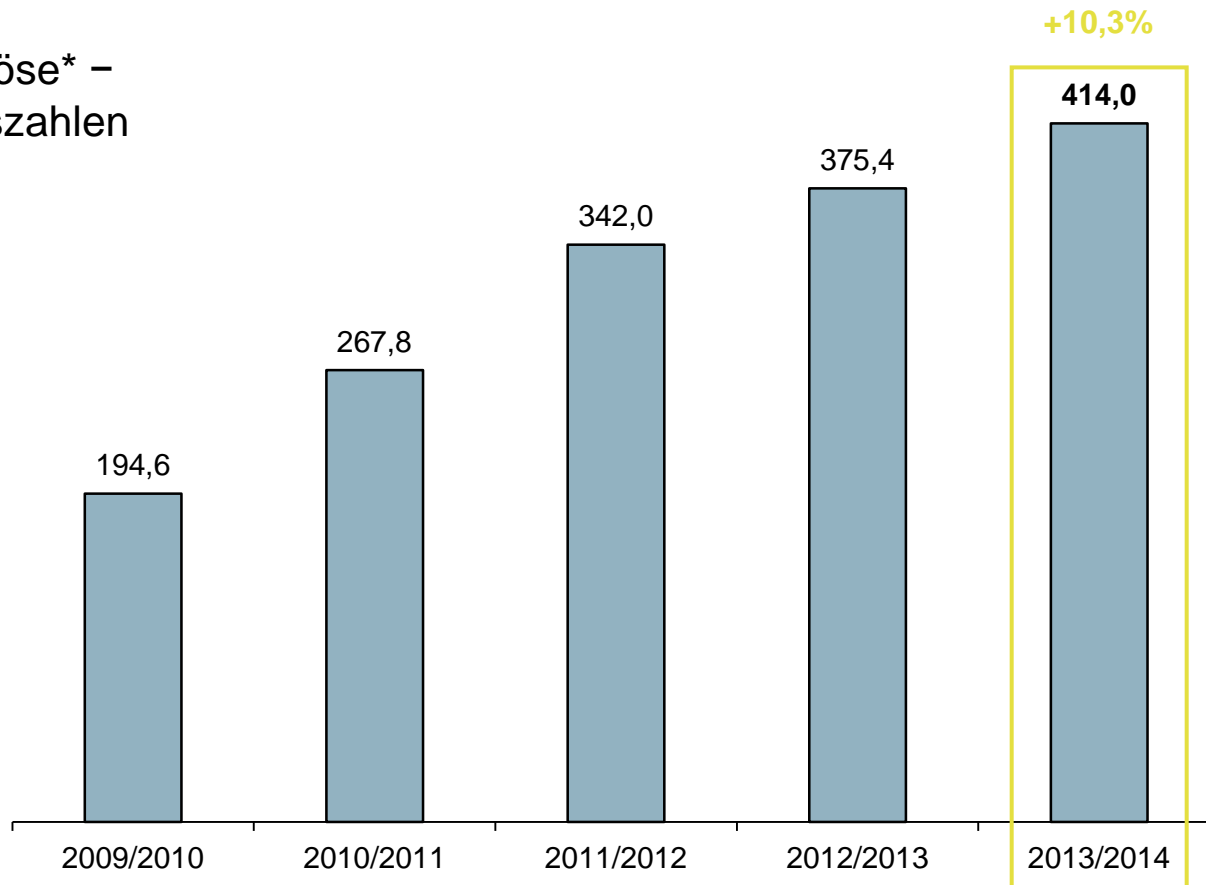

*Kennzahlen beziehen sich auf den Konzern

Betriebsergebnis über Vorjahresniveau

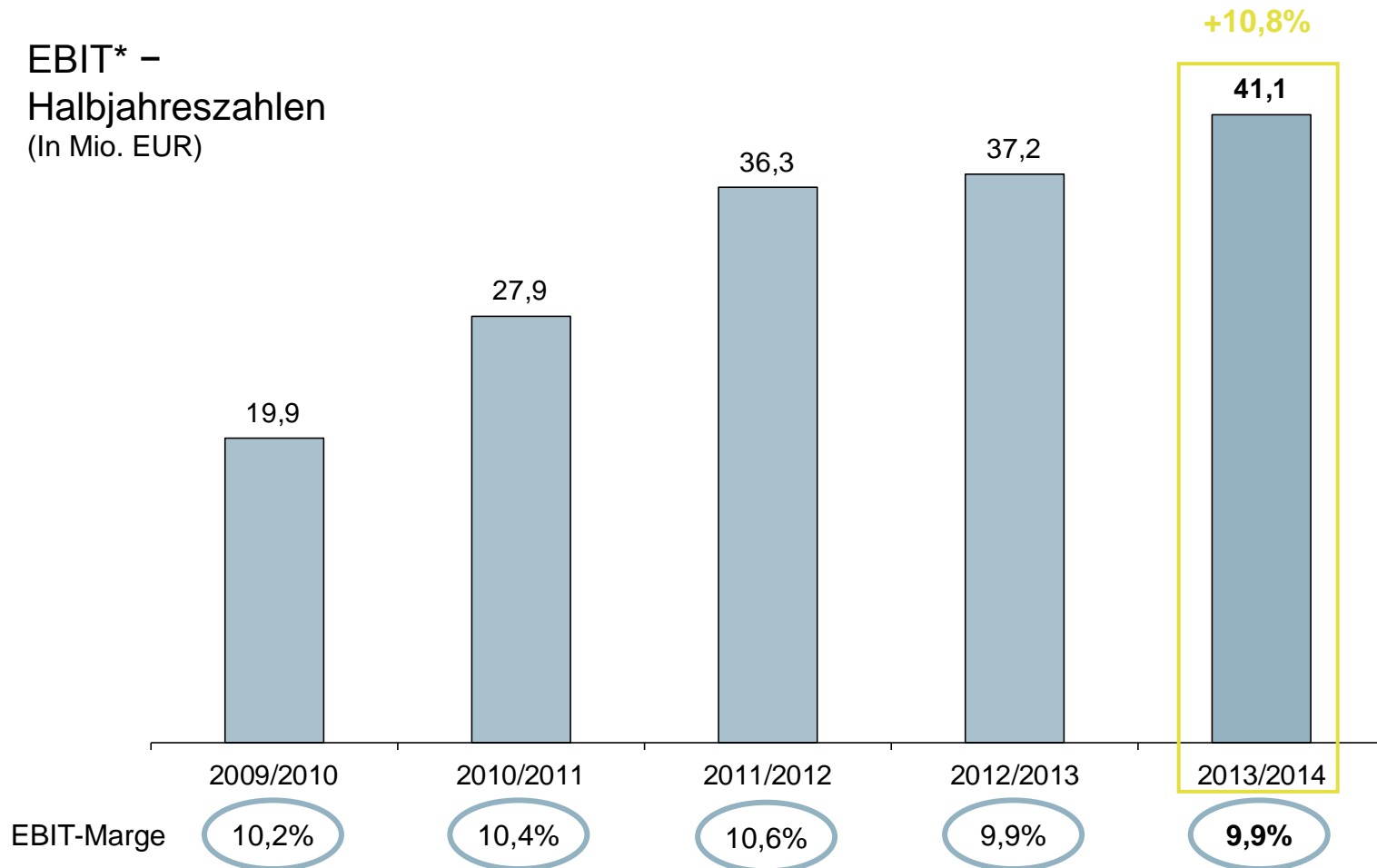

*Kennzahlen beziehen sich auf den Konzern

Ergebnis nach Ertragsteuern gesteigert

Ergebnis nach Ertragsteuern* –
Halbjahreszahlen
(In Mio. EUR)

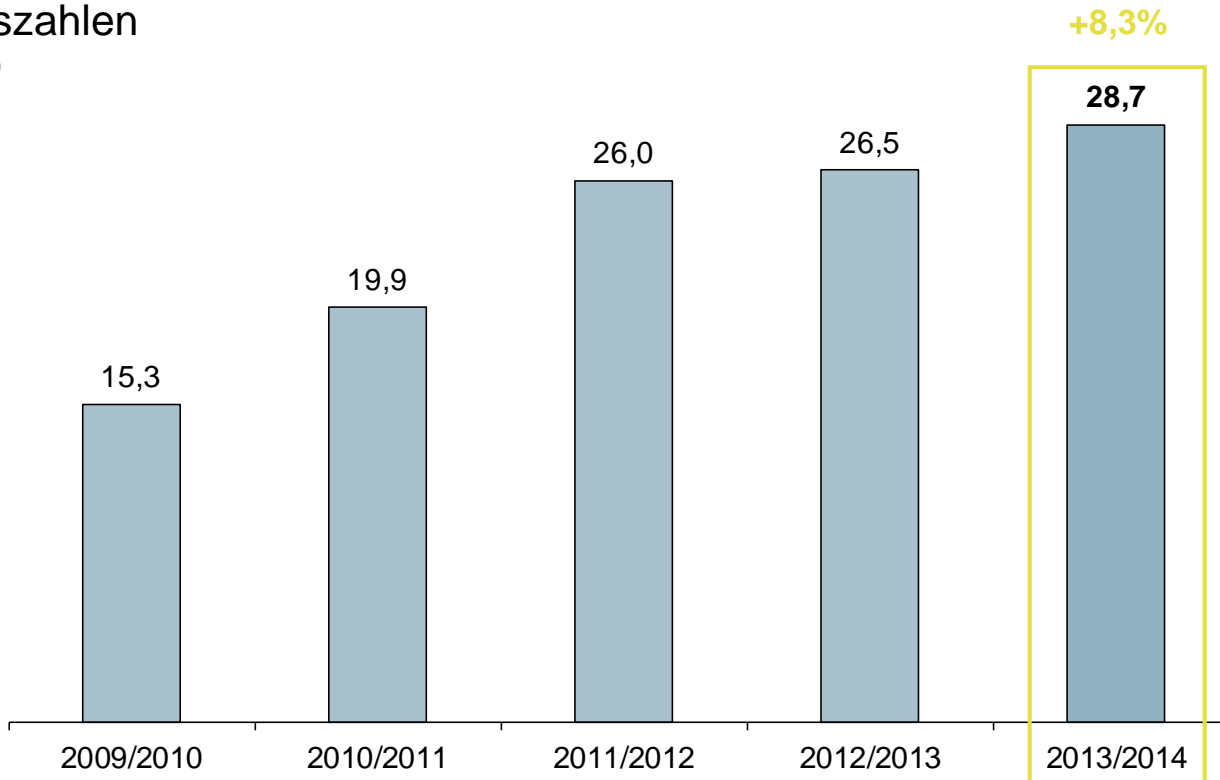

*Kennzahlen beziehen sich auf den Konzern

Aufwendungen im Zuge des Wachstums gestiegen

Aufwendungen* –
Halbjahreszahlen
(In Mio. EUR)

Personalaufwand

Materialaufwand

Sonstige betriebliche
Aufwendungen

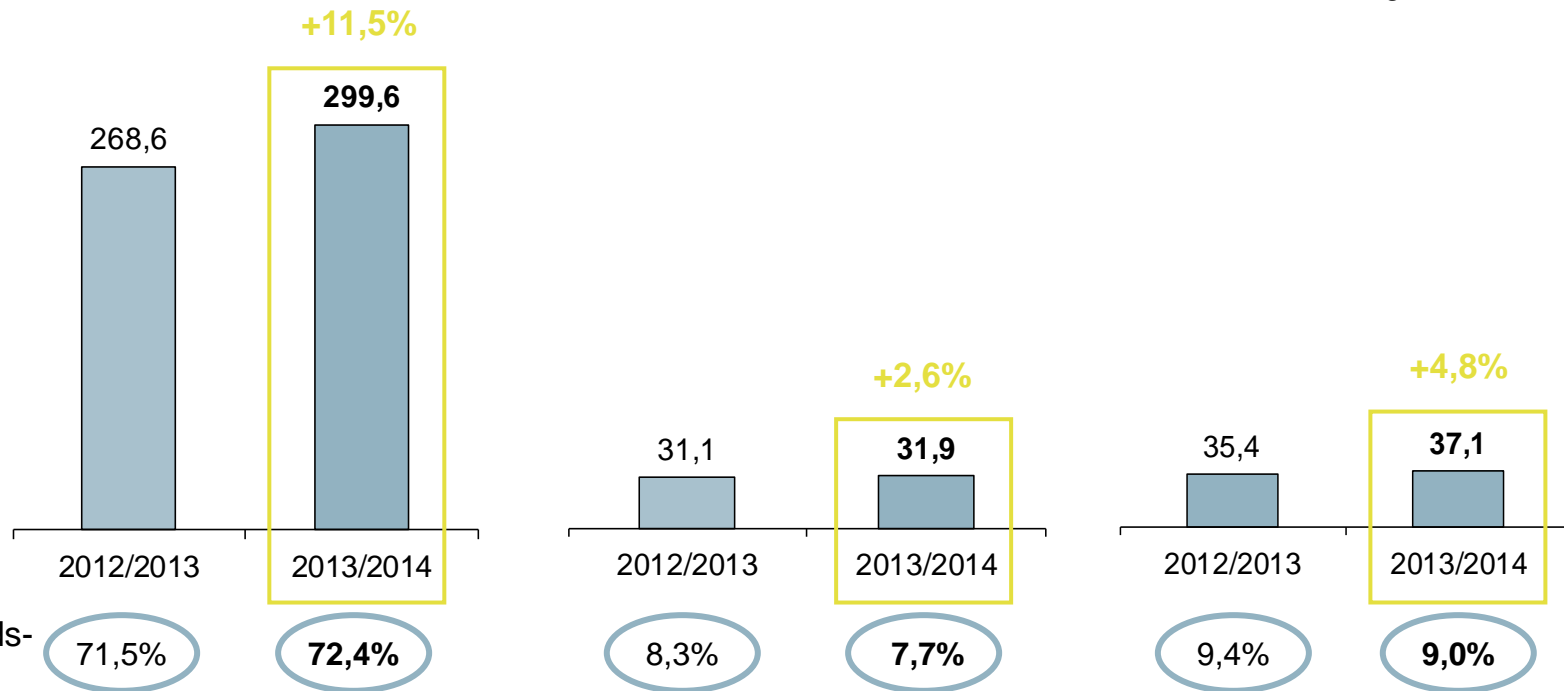

*Kennzahlen beziehen sich auf den Konzern

Bertrandt bleibt substanzstarkes Unternehmen

Eigenkapital* –
Halbjahreszahlen
(In Mio. EUR)

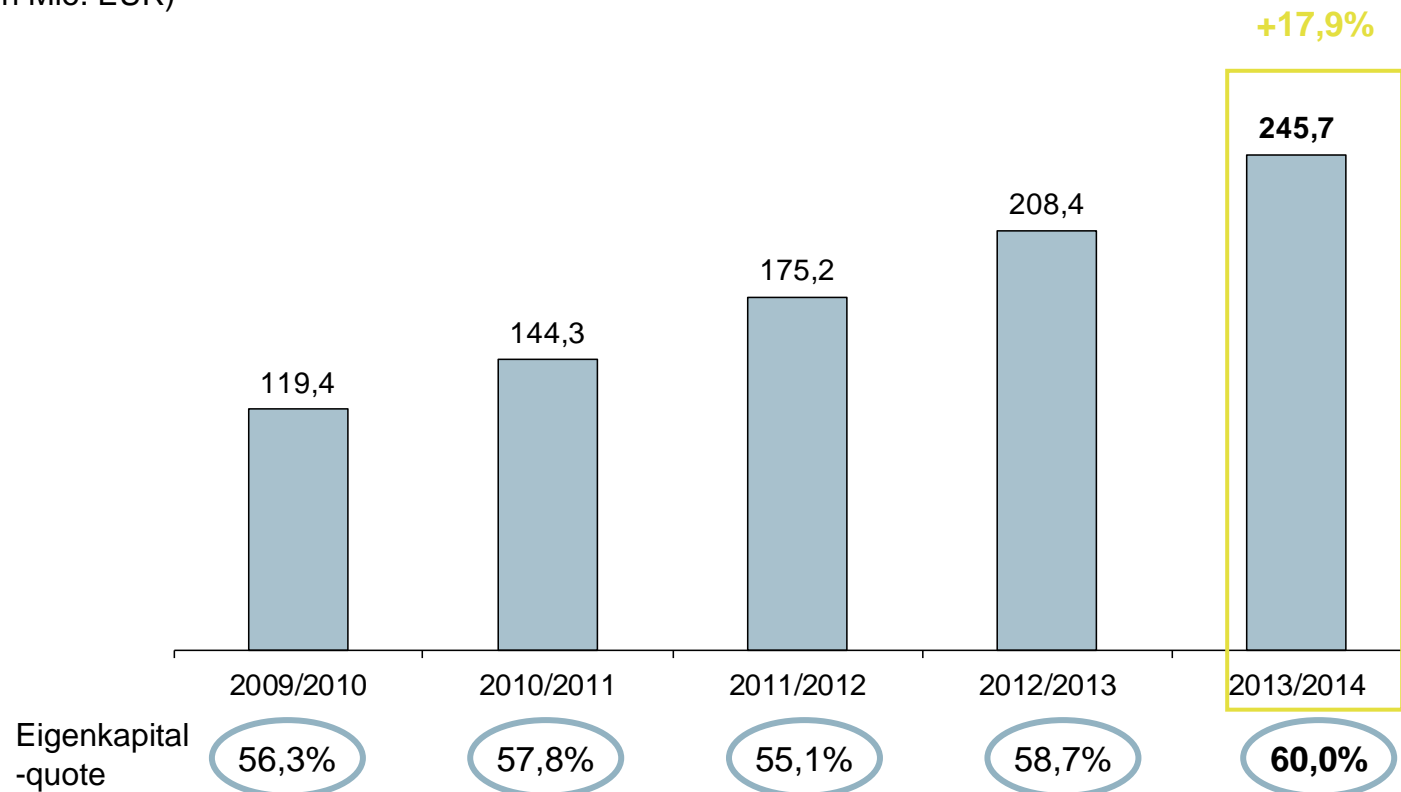

*Kennzahlen beziehen sich auf den Konzern

Investitionen gestiegen

Investitionen* –
Halbjahreszahlen
(In Mio. EUR)

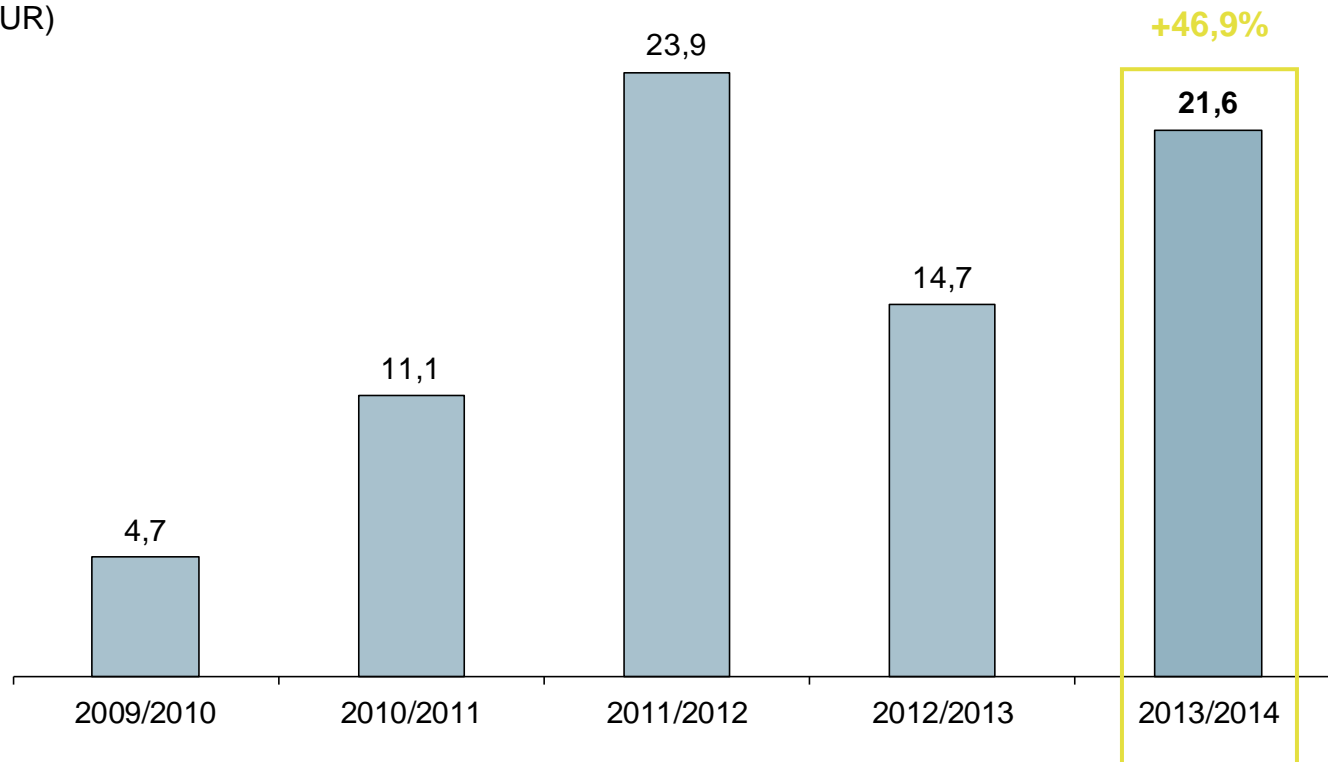

*Kennzahlen beziehen sich auf den Konzern

Übersicht über Investitionen im ersten Halbjahr 2013/2014

- Erweiterung kundennaher Infrastruktur
 - Ausbau der Konstruktionsflächen für Entwicklungsprojekte in nächster Nähe zu unseren Kunden
 - Ergänzung unserer Versuchsflächen
- Beispiele für Ausbau technischer Anlagen entlang der Branchentrends
 - Umwelt – Motorenprüfstände zur Optimierung von Verbrennungsmotoren mit und ohne Hybridisierung
 - Elektronik – Zentren zur Entwicklung und Prüfung fortschrittlicher Sicherheits- und Komfortelektronik
 - Leichtbau – Akustikrollenprüfstände für Tests innovativer Karosseriebauweisen

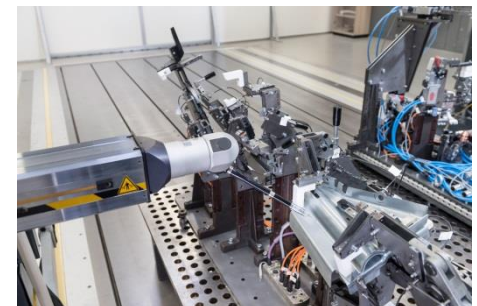

Free Cashflow weiter auf hohem Niveau

Free Cashflow* –
Halbjahreszahlen
(In Mio. EUR)

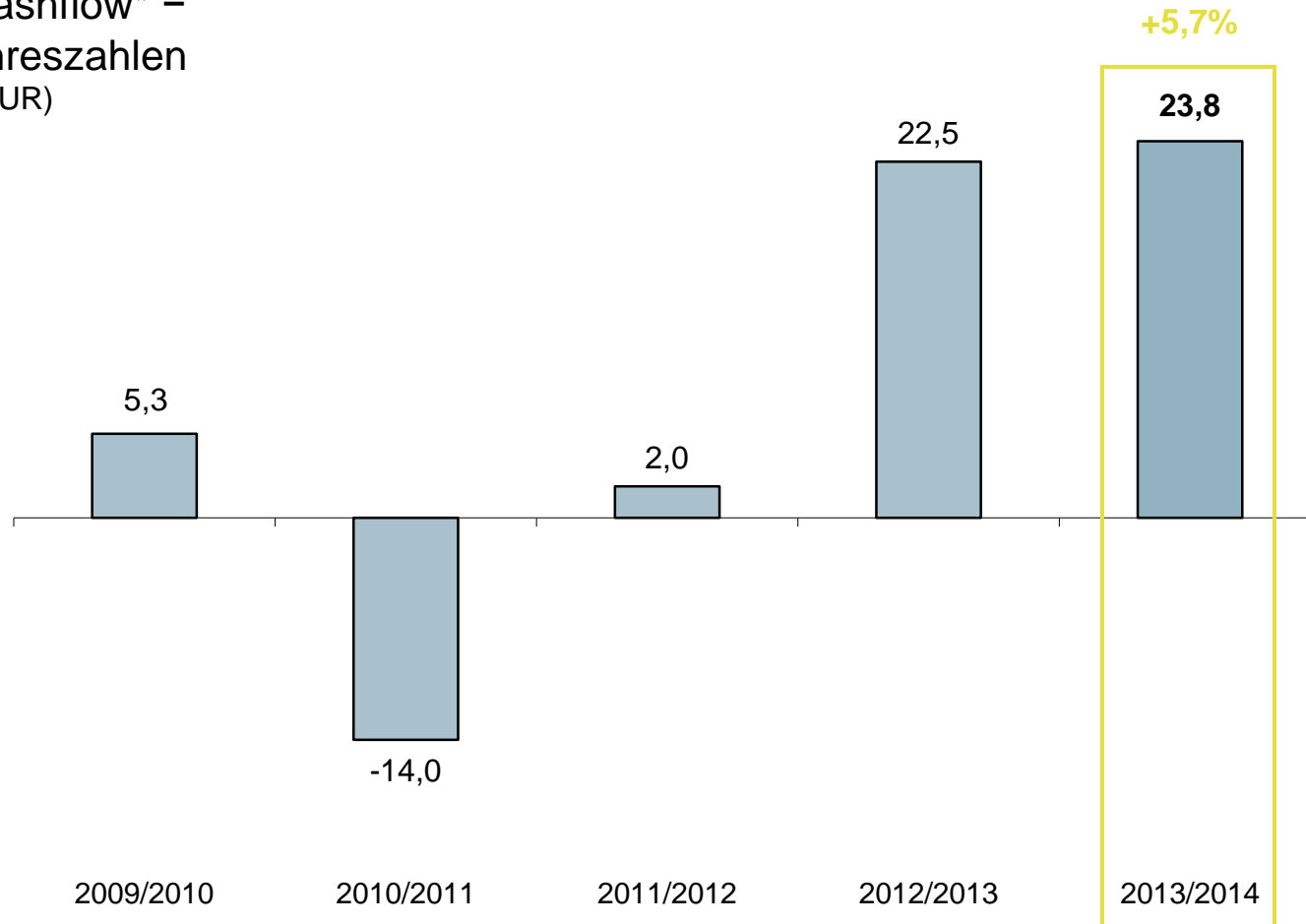

*Kennzahlen beziehen sich auf den Konzern

Segmente auf einen Blick – Umsatzerlöse und EBIT-Marge

Umsatzerlöse nach Segmenten* –
Halbjahreszahlen
(In Mio. EUR)

Digital Engineering

Physical Engineering

Elektrik/Elektronik

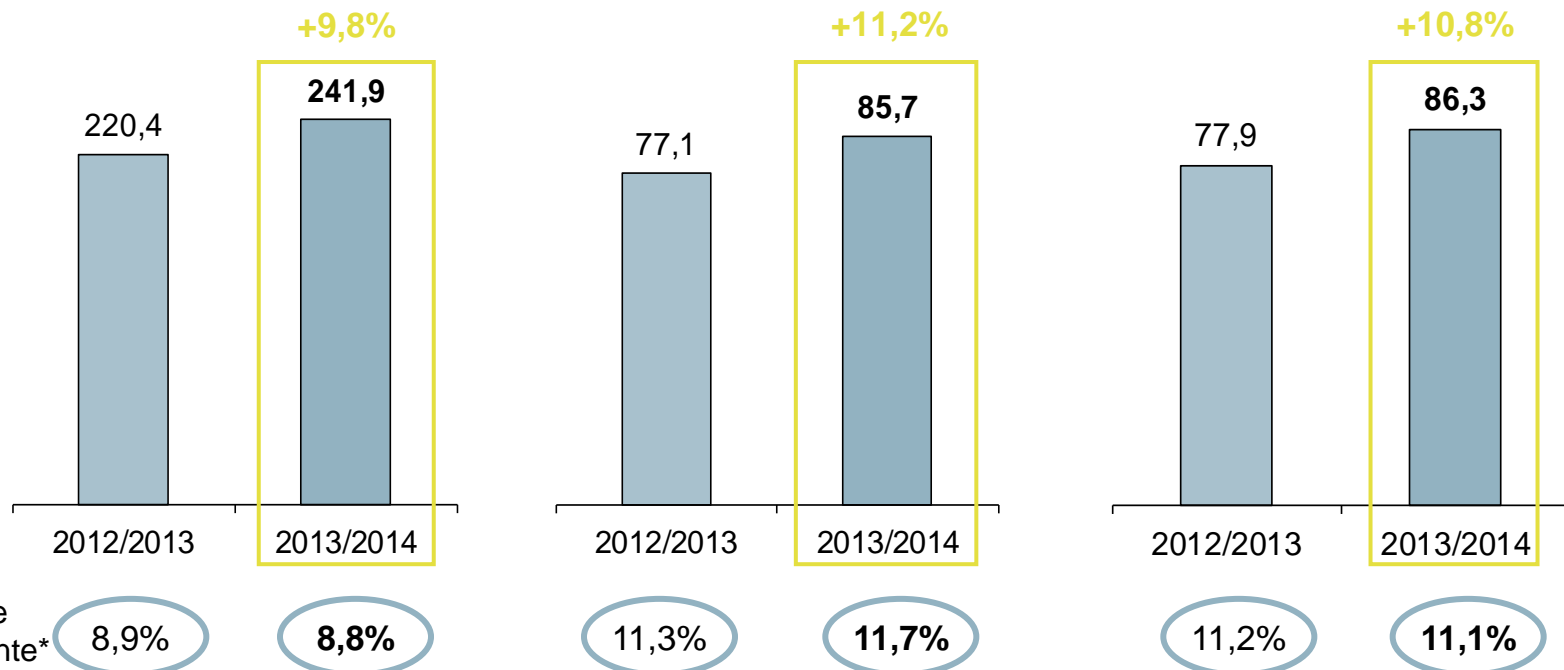

*Kennzahlen beziehen sich auf den Konzern

Wir setzen unseren Mitarbeiteraufbau fort

- Bertrandt – ein ausgezeichnete Arbeitgeber
 - Platz 91 der Top-Arbeitgeber 2014 im Bereich Engineering (trendence Institut Berlin)



- Platz 90 der Top-Arbeitgeber 2014 für Absolventen der Ingenieur-Wissenschaften (Universum Student Survey)



Mitarbeiterentwicklung im Vorjahresvergleich*

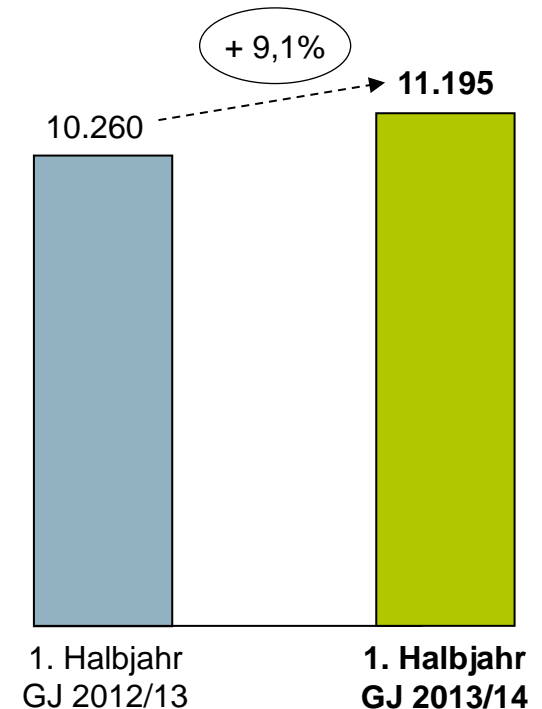

*Kennzahlen beziehen sich auf den Konzern

Qualifizierte und motivierte Mitarbeiter sind Grundlage unseres Erfolgs

- **Mitarbeitergewinnung spielt eine zentrale Rolle**
 - Vielzahl offener Positionen über das gesamte Leistungsspektrum und alle Hierarchien hinweg
 - Bündel von Maßnahmen
 - Präsenz auf Hochschul- und Jobmessen
 - Stipendien an Hochschulen und Universitäten
 - Online-Stellenbörsen für Fach- und Führungskräfte
- **Stetige Weiterentwicklung der Qualifikationen**
 - Über 300 Seminare für technische Trainings, Führungskräfte-Programme und Projektmanagement-Lehrgänge im „Bertrandt-Wissensportal“
 - Im ersten Halbjahr 5,2 Mio. EUR investiert

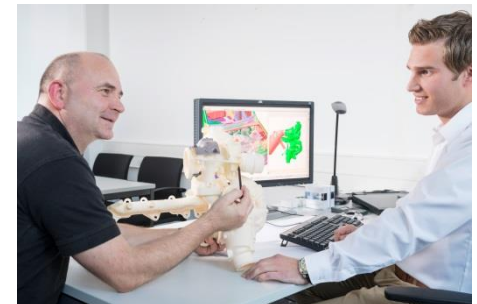

Agenda

1. Wirtschaftliche Rahmenbedingungen
2. Marktbedingungen für Bertrandt
3. Kennzahlen für das erste Halbjahr des Geschäftsjahres 2013/2014

4. Ausblick

Das Bertrandt Geschäftsjahr 2013/2014 – Ausblick

- Markttreiber in Schwerpunktbranchen sind intakt und bieten weiterhin Chancen
- Investitionsvolumen spiegelt unternehmerische Möglichkeiten und Perspektiven des Konzerns wider – Basis für weiteres nachhaltiges Wachstum
- Gezieltes Kostenmanagement sowie konsequente Überprüfung und Optimierung der Prozesse sichern unsere Qualität und Profitabilität
- Unter der Prämisse, dass sich die wirtschaftlichen Rahmenbedingungen nicht verschlechtern und weiterhin in Forschung und Entwicklung neuer Technologien und Modelle investiert wird, gehen wir von einer positiven Unternehmensentwicklung aus



Vielen Dank!

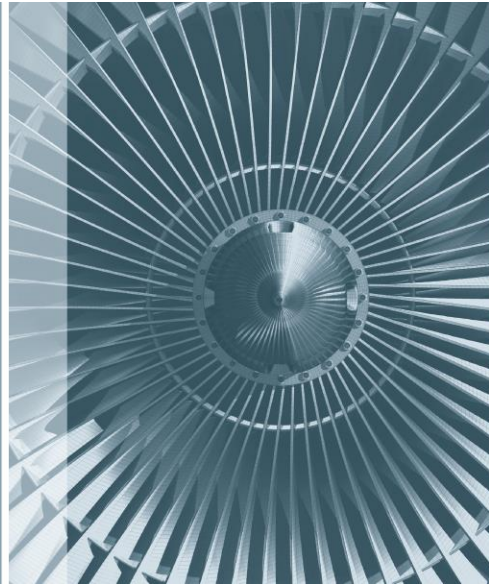
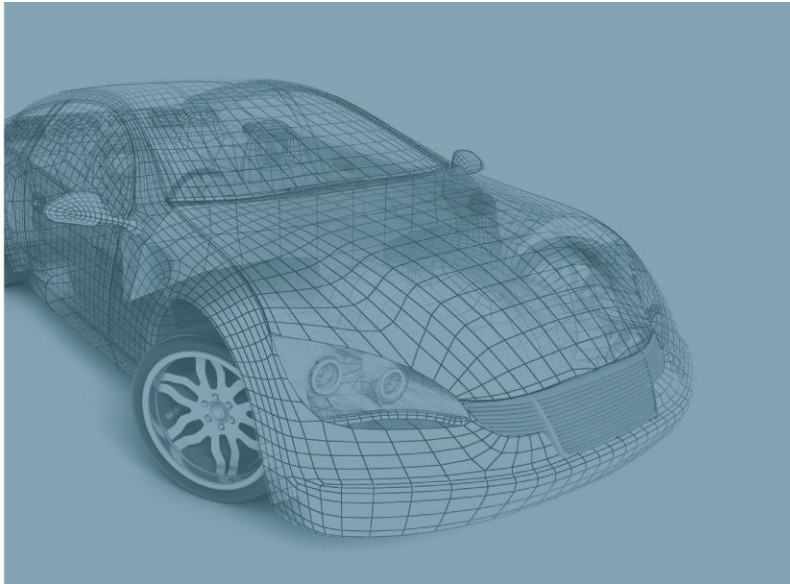

Rechtlicher Hinweis

- Diese Präsentation enthält unter anderem gewisse vorausschauende Aussagen über zukünftige Entwicklungen, die auf aktuellen Einschätzungen des Managements beruhen. Solche Aussagen sind gewissen Risiken und Unsicherheiten unterworfen. Sollte einer dieser Unsicherheitsfaktoren oder andere Unwägbarkeiten eintreten oder sich die den Aussagen zugrunde liegenden Annahmen als unrichtig erweisen, könnten die tatsächlichen Ergebnisse wesentlich von den in diesen Aussagen genannten oder implizit zum Ausdruck gebrachten Ergebnissen abweichen. Wir haben weder die Absicht, noch übernehmen wir eine Verpflichtung, vorausschauende Aussagen laufend zu aktualisieren, da diese ausschließlich von den Umständen am Tag ihrer Veröffentlichung ausgehen.
- Soweit diese Präsentation Äußerungen Dritter, namentlich Analystenschätzungen, in Bezug nimmt, macht sich die Gesellschaft diese weder zu eigen, noch werden diese hierdurch in anderer Weise gewertet oder kommentiert, noch wird insoweit der Anspruch auf Vollständigkeit erhoben.